

RAMC

:

(8182)63-90-72
+7(7172)727-132
(4722)40-23-64
(4832)59-03-52
(423)249-28-31
(844)278-03-48
(8172)26-41-59
(473)204-51-73
(343)384-55-89
(4932)77-34-06
(3412)26-03-58
(843)206-01-48

(4012)72-03-81
(4842)92-23-67
(3842)65-04-62
(8332)68-02-04
(861)203-40-90
(391)204-63-61
(4712)77-13-04
(4742)52-20-81
(3519)55-03-13
(495)268-04-70
(8152)59-64-93
(8552)20-53-41

(831)429-08-12
(3843)20-46-81
(383)227-86-73
(4862)44-53-42
(3532)37-68-04
(8412)22-31-16
(342)205-81-47
- - (863)308-18-15
(4912)46-61-64
(846)206-03-16
- (812)309-46-40
(845)249-38-78

(4812)29-41-54
(862)225-72-31
(8652)20-65-13
(4822)63-31-35
(3822)98-41-53
(4872)74-02-29
(3452)66-21-18
(8422)24-23-59
(347)229-48-12
(351)202-03-61
(8202)49-02-64
(4852)69-52-93

RAMC

EN ASME

0,025-130 3 () 0,75-1400 3
() (20°C / 1,013)
VDI/VDE 3513, . 2 (qG=50%)

IP66/67

24 , 115

230

NEPSI, CCOE

(-i): ATEX, FM, CSA, SAA,

(Ex-d): , NEPSI, CCOE
: , NEPSI, CCOE
(SIL); FMEDA-

(, ,)

()

HART
Profibus PA

.....	1
.....	2
iec 61508.....	4
ISO 13849.....	4
.....	5
.....	8
.....	11
.....	11
.....	13
.....	14
.....	15
RAMC ,	16
.....	17

СТАНДАРТНЫЕ ТЕХНИЧЕСКИЕ ХАРАКТЕРИСТИКИ

ИЗМЕРИТЕЛЬНЫЕ ТРУБКИ

Материал смачиваемых деталей:

- нержавеющая сталь AISI 316L (1.4404)
- ПТФЭ
- другие материалы по запросу

Измеряемые среды:

различные жидкости, газы и пар

Диапазон измерений:

см. таблицы 11 и 12

Соотношение диапазонов измерений:

10:1

Подсоединение к процессу/Нержавеющая сталь:

- Фланцы:
 - в соответствии с EN1092-1
DN100 - DN150 PN16
DN15 - DN100 PN40
DN50 - DN80 PN63
DN15 - DN50 PN100
 - в соответствии с ASME B 16.5
½"-6": 150 с соед. выступом
½"-6": 300 с соед. выступом
½"-3": 600 с соед. выступом
 - шероховатость уплотнения:
Форма В1: RA 3,2 - 6,3
Форма В2: RA 0,8 - 3,2
ASME: RA 3,2 - 6,3
- Резьба:
 - внешняя по DIN 11851
 - NPT-трубная внутренняя
 - G (заземление) - внутренняя
 - Фиксатор по DN25/1" - DN100/4"

Рабочее давление:

зависит от подсоединения, см. таблицы 10-12
высокое давление (до 700 бар) - по запросу

Рабочая температура:

- смачиваемые детали из нержавеющей стали:
-200...+370°C
- смачиваемые детали из ПТФЭ
-80...+130°C

Смотрите рис. 7а по 7с

Погрешность измерений:

Таблица 1

Материал смачиваемых деталей	Размер	Погрешность измерений по стандарту VDI/VDE 3513 изд. 2 (q _g =50%)
SS	DN 15 - 100	1,6 %
SS	DN 125 - 150	2,5 %
ПТФЭ	DN 15 - 100	2,5 %

Нагревательная рубашка

Директива 97/23/EG для оборудования под давлением (PED):

- Трубки: : Н
- Модуль : Н
- Группа среды : 1 (опасные среды)
- Категория : III
- Классификация : Таблица 6 (трубная обвязка)
- Нагрев (код с /Т1 по /Т6):
- Статья 3 разд. 3 : (Объем < 1 л)
- Группа среды : 2 (безопасные среды)
- Классификация : Таблица 2 (сосуды/резервуары)

КАНАДСКИЕ РЕГИСТРАЦИОННЫЕ НОМЕРА (CRN) могут быть получены по запросу:

Монтаж

- Положение: вертикальное
- Направление течения: снизу вверх
- Установочная длина: см. таблицы 10, 12, 13, 14
- Прямой участок трубы: DN 80/100 не менее 5D, для меньших диаметров не обязателен

Вес:

См. таблицу 15

ЛОКАЛЬНЫЙ ИНДИКАТОР

(Индикатор/преобразователь код -Т)

Принцип:

индикация посредством индуктивной связи между встроенным в поплавок магнитом и магнитом, расположенным в индикаторном устройстве, который следует за перемещением поплавка, с использованием указателя.

Корпус индикатора:

- Материалы:
 - нержавеющая сталь (1.4301 / 304) (тип корпуса 90)
 - литой окрашенный алюминий (тип корпуса 91)
 - все варианты – с защитным стеклом
- Класс защиты:
 - IP66/67

Шкалы:

- стандарт: съемная алюминиевая пластина с одной шкалой (двойная шкала как возможный вариант)
- надписи: непосредственно считываемые физические единицы или процент от максимального расхода (Q_{max})

Условия транспортировки и хранения:

-40°C до +110°C

ЭЛЕКТРОННЫЙ ПРЕОБРАЗОВАТЕЛЬ

(Индикатор/Преобразователь Код –E, –H, –G)

Стандартный вариант (код –E)

Источник питания

- 4 - проводной с гальванической развязкой
~230 В +10%/-15%, 50/60 Гц, плавкий предохранитель 0.063 А, инерционный, (5x20) мм;
~115 В +10%/-15%, 50/60 Гц, плавкий предохранитель 0.125 А, инерционный, (5x20) мм
- 2/3-проводные
- U = 13,5 В... 30 В пост.т.

Выходной сигнал

- 4-проводной:
0 - 20 мА, 4 - 20 мА
импульсный выход (код /CP)
макс. частота 4 Гц, см. рис. 3
- 3-проводной: 0 - 20 мА, 4 - 20 мА
- 2-проводной: 4 - 20 мА
- Точка 20 мА выбирается в диапазоне от 60% до 100% от $Q_{ном}$.

Сопrotивление нагрузки:

- 4-проводной: $\leq 500 \text{ Ом}$
- 2/3-проводные: $\leq (U-13.5 \text{ В}) / 20 \text{ мА}$

С поддержкой протокола HART (Код –H):

- Источник питания:
- 2-проводной: -U=13.5 В...30 В пост. тока
- Выходной сигнал:
- 2-проводной: 4...20 мА
- Сопrotивление нагрузки:
- HART-вариант: 250...500 Ом
- С поддержкой протокола Profibus PA (Код –G):
- 2-проводное шинное соединение, не чувствительное к поляриности: 9...32 В пост.т. согласно IEC 61568-2 и модель FISCO
- Базовый ток: 14 мА
- Ток сбоя (FDE): 10 мА дополн. к базовому току
- Скорость передачи: 31.25 Кбод
- Блок AI для объемного или массового расхода
- Возможность конфигурирования с PDM DD
- Поддержка I&M-функций

Цифровой дисплей:

8-цифр. 7-сегм. ЖК дисплей; высота симв. 6 мм

Температура процесса / окружающей среды:

Зависимость рабочей температуры от температуры окружающего воздуха, представлена на Рис. 7а – 7с. Внутренняя температура электронного преобразователя может быть выведена на дисплей или передана по протоколу HART.

Измерение внутр. температуры преобразователя:

- Диапазон: -25...+70°C
- Погрешность: $\pm 5^\circ\text{C}$

Условия транспортировки и хранения:

от -40°C до +70°C

Линейность¹⁾: $\pm 0,2\%$ ПШ

Гистерезис¹⁾: $\pm 0,1\%$ ПШ

Воспроизводимость¹⁾: $\pm 0,1\%$ ПШ

Влияние напряжения питания¹⁾:
 $\pm 0,1\%$ ПШ

Температурный коэффициент выходного

сигнала¹⁾: $\pm 0,5\%$ / 10 К ПШ

Переменно-токовая часть выходного сигнала¹⁾:
 $\pm 0,15\%$ ПШ

Долгосрочная стабильность¹⁾: $\pm 0,2\%$ / год

Максимальный выходной сигнал: 21,5 мА

Выходной сигнал при сбое: $\leq 3,6 \text{ мА}$ (согл. NE 43)

Быстродействие (99%):

приблизительно 1,5 с (затухание 1с)

Электромагнитная совместимость (ЭМС):

- Излучение по EN 61326-1: 2006, кл. А, табл. 2 и EN 61326-2-3 : 2006 :
- Критерий А, огранич.: ВЧ-устойчивость между 500 МГц и 750 МГц: критерий В
- RAMC с поддержкой Profibus PA:
- Критерий А: выброс, всплеск, ВЧ-устойчивость
- Критерий В: ESD
- В случае одностороннего заземления кабельного экрана возможно достижение критерия В для всех испытаний

Защита преобразователя по DIN EN61010-1: 2001 :

- Категория броска напряжения:
II (по VDE 0110 или IEC 664)
- Степень загрязнения: I
- Класс защиты:
I (с питанием 115/230 В перем.т.)
III (с питанием 24 В пост.т. и Fieldbus)

ИСТОЧНИК ПИТАНИЯ ДЛЯ ЭЛЕКТРОННОГО ПРЕОБРАЗОВАТЕЛЯ (опция /UT)

Тип:

источник питания с гальванической развязкой входа и выхода
- (RN221N-B1), HART-совместимый вариант

Напряжение питания:

от 20 В до 250 В DC /AC (постоянного тока / переменного тока) 50/60 Гц

Максимальная нагрузка:

700 Ом

Выходной сигнал:

4 - 20 мА

КАБЕЛЬНЫЙ УПЛОТНИТЕЛЬ

(для преобразователя –E, –H, –G):

Размер:

- M16x1.5 (стандарт)
- M20x1.5 (код /A13; стандарт для кода /KF1)
- 1/2" NPT (код /A5)

Диаметр кабеля:

6 – 9 мм

Максимальное сечение провода:

$\varnothing 1,5 \text{ мм}^2$

РЕЛЕ ОГРАНИЧЕНИЯ РАСХОДА В СТАНДАРТНОМ ИСПОЛНЕНИИ

(код /K1 - /K3)

Тип: индуктивный бесконтактный переключатель
SC3.5-NO согл. DIN EN 60947-5-6

Номинальное напряжение:

8 В постоянного тока

Выходной сигнал:

$\leq 1 \text{ мА}$ или $\geq 3 \text{ мА}$

РЕЛЕ ОГРАНИЧЕНИЯ РАСХОДА В ОТКАЗОУСТОЙЧИВОМ ИСПОЛНЕНИИ

(код /K6 - /K10)

Тип: индуктивный бесконтактный переключатель
SJ3.5-SN; SJ3.5-S1N
согл. DIN EN 60947-5-6 (NAMUR)

Номинальное напряжение:

8 В постоянного тока

Выходной сигнал:

$\leq 1 \text{ мА}$ или $\geq 3 \text{ мА}$

ГИСТЕРЕЗИС РЕЛЕ ОГРАНИЧЕНИЯ РАСХОДА

Контакт min / контакт max

- перемещение стрелки: $\approx 0,8 \text{ мм}$
- перемещение поплавка: $\approx 0,8 \text{ мм}$

Минимальное расстояние между контактами: $\approx 2 \text{ мм}$

КАБЕЛЬНЫЙ УПЛОТНИТЕЛЬ (код /K1 - /K10)**Размер:**

- M16x1.5 (стандарт)
- M20x1.5 (код /A13; стандарт для кода /KF1)
- ½" NPT (код /A5)

Диаметр кабеля: 6 – 9 мм

Максимальное сечение провода: Ø 1.5 мм²**ИСТОЧНИК ПИТАНИЯ ДЛЯ РЕЛЕ ОГРАНИЧЕНИЯ РАСХОДА** (код /W__)**Тип:**

- по DIN EN 50227 (NAMUR),
- KFA5-SR2-Ex*-W (115 В пер. тока), * = 1 или 2
- KFA6-SR2-Ex*-W (230 В пер. тока), * = 1 или 2
- KFD2-SR2-Ex*-W (24 В пост. тока), * = 1 или 2
- KHA6-SH-Ex1 (115/230 В пер. тока), отказобезопасный, 1 канал
- KFD2-SH-Ex1 (24 В пост. тока), отказобезопасный, 1 канал

Источник питания:

- 230 В перем.тока ±10%, 45-65 Гц
- 115 В перем.тока ±10%, 45-65 Гц
- 24 В пост.тока ± 25%

Выход реле:

1 или 2 безвольтных переключающих контакта

Коммутационная способность:

макс. 250 В перем.тока, макс. 2 А

Примечание:

При заказе отказобезопасного реле ограничения с кодом /K6 или /K7 следует выбирать источник питания с кодом /W2E или /W4E. При заказе отказобезопасного реле ограничения с кодом /K8, /K9 или /K10 следует выбирать источник питания с кодом /W2F или /W4F.

УРОВНИ ПЕРЕКЛЮЧЕНИЯ РЕЛЕ ОГРАНИЧЕНИЯ РАСХОДА**Таблица 2 Реле ограничения расхода как контакт Min, Max и Min-Max в стандартном исполнении**

		Код /K1	Код /K2	Код /K3
Функция	Стрелка	Сигнал	Сигнал	Сигнал
			SC3.5-N0	SC3.5-N0
MAX	выше LV	----	1 мА	1 мА
	ниже LV	----	3 мА	3 мА
Функция	Стрелка	Сигнал	Сигнал	Сигнал
		SC3.5-N0	SC3.5-N0	SC3.5-N0
MIN	выше LV	3 мА	----	3 мА
	ниже LV	1 мА	----	1 мА

Примечание: LV = значение предела ограничивающего реле

Таблица 3 Реле ограничения расхода как контакт Min, Max и Min-Max в отказоустойчивом исполнении

		Код /K6	Код /K7	Код /K8
Функция	Стрелка	Сигнал	Сигнал	Сигнал
			SJ3.5-SN	SJ3.5-SN
MAX	выше LV	----	1 мА	1 мА
	ниже LV	----	3 мА	3 мА
	отказоб.	----	1 мА	1 мА
Функция	Стрелка	Сигнал	Сигнал	Сигнал
		SJ3.5-SN	SJ3.5-SN	SJ3.5-SN
MIN	выше LV	3 мА	----	3 мА
	ниже LV	1 мА	----	1 мА
	отказоб.	1 мА	----	1 мА

Примечание: LV = значение предела ограничивающего реле

Таблица 4 Реле ограничения расхода как контакт Min-Min в отказоустойчивом исполнении

		Код /K9
Функция	Стрелка	Сигнал
MIN	выше LV	3 мА
	ниже LV	1 мА
	отказоб.	1 мА
Функция	Стрелка	Сигнал
		SJ3.5-S1N
MIN	выше LV	3 мА
	ниже LV	1 мА
	отказоб.	1 мА

Примечание: LV = значение предела ограничивающего реле

Таблица 5 Реле ограничения расхода как контакт Max -Max в отказоустойчивом исполнении

		Код /K10
Функция	Стрелка	Сигнал
MAX	выше LV	1 мА
	ниже LV	3 мА
	отказоб.	1 мА
Функция	Стрелка	Сигнал
		SJ3.5-SN
MAX	выше LV	1 мА
	ниже LV	3 мА
	отказоб.	1 мА

Примечание: LV = значение предела ограничивающего реле

СООТВЕТСТВИЕ СТАНДАРТУ IEC 61508**RAMC с локальным индикатором и отказобезопасным реле ограничения расхода****(-T□□NNN/K6 ... /K10):**

Для приложений, реализующих функции обеспечения безопасности до уровня SIL2 включительно.

RAMC с локальным индикатором и стандартным реле ограничения расхода (-T□□NNN /K1 ... /K3):

Для приложений, реализующих функции обеспечения безопасности до уровня SIL2 включительно.

RAMC с выходом 4-20 мА (-E□□424 и -H□□424):

Для приложений, реализующих функции безопасности до уровня SIL1 включительно, но только с включенной индикацией залипания поплавка.

По запросу возможен вывод данных по надежности в отчете FMEDA.

СООТВЕТСТВИЕ СТАНДАРТУ ISO 13849

Меры безопасности, соответствующие стандарту ISO 13849-2 смотрите в отчете FMEDA.

ТЕХНИЧЕСКИЕ ТРЕБОВАНИЯ ДЛЯ ОПАСНЫХ УЧАСТКОВ

ИСКРОБЕЗОПАСНОСТЬ

Внимание:

Теплоотдача от измеряемой среды не должна приводить к превышению макс. температуры окружающей среды преобразователя или реле ограничения расхода по температурному классу.

Таблица 6 Параметры объекта (электронного преобразователя)

	Ui [В]	Ii [мА]	Pi [Вт]	Si [нФ]	Li [мГн]	T _{amax} [°C]
KS1/2	30	101	1.4	4.16	0.15	70
KN1	30	152	1.4	4.16	0.15	70
FS1/CS1	30	100	1.4	40	0.15	70
SS1	30	186	1.4	60	0.15	65*)
NS1	30	101	1.4	4.16	0.15	70

*) с реле ограничения расхода: 40°C

Искробезопасный электронный преобразователь 4-20мА (с/без поддержки протокола HART), сертифицированный по ATEX (код /KS1)

Сертификат соответствия:

РТВ 96 ATEX 2160X

Выходной сигнал:

4 - 20 мА (2-проводной, 3-проводной);
0 - 20 мА (3-проводной)

Взрывобезопасность:

Ex ia IIC T6; группа II; категория 2G

Параметры объекта:

см. таблицу 6

Искробезопасный электронный преобразователь с поддержкой протокола Profibus PA, сертифицированный по ATEX (код /KS1):

Сертификат соответствия:

РТВ 96 ATEX 2160X

Выходной сигнал:

Profibus PA

Взрывобезопасность:

Ex ia IIB/IIC T4; группа II; категория 2G

Таблица 6 Параметры объекта:

	IIC	IIB	FISCO IIB/IIC
Ui	24 В	17.5 В	Согласно IEC 60079-27
Ii	250 мА	280 мА	
Li	Принебр.мало	Принебр.мало	
Si	Принебр.мало	Принебр.мало	

Электронный преобразователь 4-20мА (с/без поддержки протокола HART) типа «п» (пожаробезопасный) согласно EN 60079-15 для категории 3 (код /KN1)

Выходной сигнал:

4 - 20 мА (2-проводной, 3-проводной);
0 - 20 мА (3-проводной)

Взрывобезопасность:

Ex nL IIC T6; тип "nL"; группа II; категория 3G

Пыленепроницаемость:

Ex II 3D; группа II; категория 3D
Макс. темп. поверхности: 80°C

Параметры объекта:

см. таблицу 6

Искробезопасный / не воспламеняющийся электронный преобразователь, сертифицированный по FM (США и Канада) (США: опция /FS1; Канада: опция /CS1):

Сертификат:

№ : 3027471

Выходной сигнал:

4 - 20 мА (2-проводной.);

Взрывобезопасность:

Искробезопасность Кл.1, Разд.1, Гр. А, В, С, D T6
Искробезопасность Кл.1, Зона 0, AEx ia IIC T6
Пожаробезопасность Кл.1, Разд.2, Гр. А, В, С, D T6

Параметры объекта (электронного преобразователя):

см. таблицу 6

Искробезопасный электронный преобразователь, сертифицированный по ССОЕ (Индия)

Следует выбрать код опции /KS1. Сертификат ССОЕ можно получить в офисе продаж компании Yokogawa.

Искробезопасный RAMC, сертифицированный по NEPSI (Китай (код /NS1)):

Сертификат соответствия:

GYJ05152

Выходной сигнал:

4 - 20 мА (2-проводной, 3-проводной);
0 - 20 мА (3-проводной)

Взрывобезопасность:

Ex ia IIC T6

Макс. температура окружающей среды:

70°C

Параметры объекта (электронного преобразователя):

см. таблицу 6

Реле ограничения расхода:

Код с /K1 по /K10

Параметры объекта (реле ограничения расхода):

См. сертификат NEPSI GYJ06542X

Искробезопасный RAMC, сертифицированный по SAA (Австралия) (код /SS1)

Сертификат соответствия:

AUS Ex3777X

Выходной сигнал:

4 - 20 мА (2-проводной)

Взрывобезопасность:

Ex ia IIC T5

Макс. температура окружающей среды:

65°C (с реле ограничения расхода – 40°C)

Класс защиты:

IP54

Параметры объекта (преоб.):

см. таблицу 5

Реле ограничения расхода:

Код /K6 ÷ /K10

Параметры объекта (реле):

см. сертификат AUS Ex 02.3839X

Источник питания для искробезопасного электронного преобразователя (код /UT)**Тип:**

Источник питания с гальванической развязкой входа и выхода
- RN221N-B1, HART-совместимый вариант

Сертификат соответствия:

PTB 00 ATEX 2018

Напряжение питания:

- от 20 В до 250 В DC /AC (постоянного тока / переменного тока) 50/60 Гц

Максимальное полное сопротивление нагрузки:

700 Ом

Выходной сигнал:

4 мА - 20 мА

Контур управления:

Искробезопасный [Ex ia] IIC Гр. II, категория (1)GD

Параметры объекта:

см. рис. 4

Искробезопасные и пылезащищенные реле ограничения расхода, сертифицированные по ATEX (код /K1.../K10 с /KS1)**Сертификат соответствия:**

- PTB 99 ATEX 2219X (SC3.5-NO)
- PTB 00 ATEX 2049X (SJ 3.5-S.N)
- ZELM 03 ATEX 0128X (для пылезащищенного варианта)

Взрывобезопасность:

Ex ia IIC T6, группа II категория 2G

Пылезащита (только с индикатором "Т"):

Ex iaD 20 T 108°C, группа II категория 1D
Макс. температура поверхности: 108°C

Параметры объекта:

См. сертификат соответствия

Реле ограничения расхода для категории 3 (код /K1.../K10 с /KN1)**Взрывозащита:**

EEx nL IIC T6 X тип "nL"; группа II; кат. 3G

Пылезащита:

Ex II 3D; группа II; категория 3D
Макс. температура поверхности: 112°C

Параметры объекта:

См. TY SC3,5-NO Blue (P&F)* (/K1 ... /K3)
См. TY SJ3,5-SN (P&F)* (/K6 ... /K10)
См. TY SJ3,5-S1N (P&F)* (/K6 ... /K10)

* P&F = Пепперл и Фукс

Искробезопасное (ИБ) / невоспламеняющееся (НВ) реле ограничения расхода, сертифицированное по FM (США) (опция /K1.../K10 с /FS1):**Взрывобезопасность:**

ИБ: Кл. I, Разд. 1, Гр. А, В, С, D, T6, (Ta=60°C)
НВ: Кл. II, Разд. 2, Гр. А, В, С, D, T5, (Ta=50°C)
Кл. I, Разд. 1, Гр. E, F, G
Кл. III, Разд. 1

Параметры объекта:

См. FM-схемы управления 116-0165 для ИБ
См. FM-схемы управления 116-0155 для НВ

Искробезопасное (ИБ) / невоспламеняющееся (НВ) реле ограничения расхода, сертифицированное по CSA (Канада) (опция /K1.../K3 с /CS1):**Взрывобезопасность:**

Кл. I, II, III, Разд. 1, Гр. А, В, С, D, E, F, G

Параметры объекта:

См. FM-схемы управления 116-00047
Только в сочетании с опцией /WxA или /WxB

Искробезопасное (ИБ) реле ограничения расхода, сертифицированное по NEPSI (Китай) (опция /K1.../K10 с /NS1):**Сертификат соответствия:**

GYJ06542X

Взрывобезопасность:

Ex ia IIC T1...T6

Параметры объекта:

См. сертификат

Источник питания искробезопасного реле ограничения расхода (код W__)**Тип:**

по DIN EN 50227 (NAMUR)
- KFA5-SR2-Ex*-W (115 В перем. тока)
- KFA6-SR2-Ex*-W (230 В перем. тока)
- KFD2-SR2-Ex*-W (24 В пост. тока)
- KHA6-SH-Ex1 (115/230 В перем. тока), отказобезопасный, 1 канал
- KFD2-SH-Ex1 (24 В пост. тока), отказобезопасный, 1 канал

Сертификаты соответствия:

- KFA5-SR2-Ex*-W:	ATEX :	PTB 00 ATEX 2081
	CSA :	1029981 (LR 36087-19)
	FM :	ID 3011578
	NEPSI :	GYJ071110
- KFA6-SR2-Ex*-W:	ATEX :	PTB 00 ATEX 2081
	CSA :	1029981 (LR 36087-19)
	FM :	ID 3011578
	NEPSI :	GYJ071110
- KHA6-SH-Ex1:	ATEX :	PTB 00 ATEX 2043
- KFD2-SR2-Ex*-W:	ATEX :	PTB 00 ATEX 2080
	CSA :	1029981 (LR 36087-19)
	FM :	ID 3011578
	NEPSI :	GYJ071116
- KFD2-SH-Ex1:	ATEX :	PTB 00 ATEX 2042
	NEPSI :	GYJ091350

Контур управления (ATEX):

[Ex ia] IIC; группа II; категория (1)GD

Параметры объекта:

см. рис. 4 (ATEX) и сертификат

Искробезопасный электронный преобразователь 4-20 мА с/без реле ограничения расхода, сертифицированный по ATEX, газо- и пыленепроницаемый (код /KS2):**Сертификат соответствия:**

PTB 96 ATEX 2160X (искробезопасный электронный преобразователь)
PTB 99 ATEX 2219X (искробезопасное реле ограничения расхода SC3.5-NO)
PTB 00 ATEX 2049 (искробезопасное реле ограничения расхода SJ3.5-S.N)
IBExU 05 ATEX 1086 (пыленепроницаемый)

Выходной сигнал электронного преобразователя:

4 - 20 мА (2-проводный, 3-проводный);
0 - 20 мА (3-проводный)

Взрывобезопасность:

Ex ia IIC T6, группа II категория 2G

Пыленепроницаемость:

Группа II категория 1D
Макс. температура поверхности TX:
в соответствии с температурой процесса

Параметры объекта:

По электронному преобразователю – см. табл. 6
По реле ограничения расхода – см. сертификаты соответствия

Корпус:

Литой алюминиевый с покраской, тип 91

Температура окружающей среды:

от -20°C до 60°C (категория 2G/2D)
от -20°C до 55°C (категория 1D)

Мин. температура процесса:

-20°C

Резьба для кабельных уплотнений:

- M20x1.5 (стандарт)
- ½" NPT (код /A5)

ПОЖАРОБЕЗОПАСНЫЙ И ПЫЛЕНЕПРОНИЦАЕМЫЙ RAMC

Пожаробезопасный и пыленепроницаемый RAMC, сертифицированный по ATEX (код /KF1)

Сертификат соответствия:
IBExU 05 ATEX 1086

Пожаробезопасность:
Ex d IIC T1 ... T6 ; группа II; кат. 2G

Пыленепроницаемость:
Ex tD A20 IP6X TX; группа II; категория 1D/2D
Макс. температура поверхности TX:
в соответствии с температурой процесса

Корпус: литой алюминиевый с покраской, тип 91

Выходной сигнал (с электронным преобразователем –Е или –Н):
4–20 мА (2-проводной, 3-проводной);
0-20 мА (3-проводной)

Источник питания (с электронным преобразователем –Е или –Н):
2- или 3-проводной

Реле ограничения расхода:
Возможны варианты с кодом /K1÷/K10

Температура окружающей среды:
от -20°C до 60°C (категория 2G/2D)
от -20°C до 55°C (категория 1D)

Минимальная температура процесса:
- 20°C

Резьба для кабельных уплотнений:
- M20x1.5 (стандарт)
- ½" NPT (код /A5)

Температурная классификация:

Таблица 8

Класс температуры	Макс. температура процесса		
	Без расширения	С расширением	С расширением и изоляцией
T6	85°C	85°C	85°C
T5	100°C	100°C	100°C
T4	120°C	135°C	135°C
T3	120°C	200°C	200°C
T2	120°C	300°C	300°C
T1	120°C	370°C	350°C

Пожаробезопасный и пыленепроницаемый RAMC, сертифицированный по NEPSI (Китай) (код /NF1)

Сертификат соответствия:
GYJ071430

Пожаробезопасность:
Ex d IIC T6

Пыленепроницаемость:
DIP A20 TA T1-T6 IP67
Макс. температура поверхности TA:
в соответствии с температурой процесса

Корпус: литой алюминиевый с покраской, тип 91

Выходной сигнал (с электронным преобразователем –Е или –Н):
4–20 мА (2-проводной, 3-проводной);
0-20 мА (3-проводной)

Источник питания (с электронным преобразователем –Е или –Н):
2- или 3-проводной

Реле ограничения расхода:
Возможны варианты с кодом /K1÷/K10

Температура окружающей среды:
от -20°C до 60°C
от -20°C до 55°C (для использования в зоне 20)

Минимальная температура процесса:
- 20°C

Резьба для кабельных уплотнений:
- M16x1.5 (стандарт)
- ½" NPT (код /A5)

Температурная классификация:

Таблица 9

Класс температуры	Макс. температура процесса		
	Без расширения	С расширением	С расширением изоляцией
T6	85°C	85°C	85°C
T5	100°C	100°C	100°C
T4	120°C	135°C	135°C
T3	120°C	200°C	200°C
T2	120°C	300°C	300°C
T1	120°C	370°C	375°C

Пожаробезопасный и пыленепроницаемый RAMC, сертифицированный по ССОЕ (Индия) :
Следует выбрать код опции /KF1. Сертификат ССОЕ можно получить в офисе продаж компании Yokogawa.

Обзор приборов, сертифицированных для использования в опасных зонах:

Блок	Электронный датчик-преобразователь						Реле ограничения расхода					Индикатор RAMC				
	Европа		США	Канада	Индия		Европа		США	Канада	Европа	Китай		Индия	Австралия	
Место																
Сертификат	ATEX		FM	FM	CCOE		ATEX		FM	CSA	ATEX	NEPS I	NEPS I	CCOE	SAA	
Тип защиты	IS	NI	IS/D	IS/NI	IS/NI	IS	IS/D	NI/D	IS/D	IS/NI	IS/NI	d/D	IS	d	d	IS
Опция	/KS 1	/KN 1	/KS 2	/FS1	/CS1	/KS1	/KS1	/KN1	/KS2	/FS1	/CS1	/KF1	/NS1	/NF1	/KF1	/SS1
Комментарий			*1) *7)	*2)	*2)	*3)	*4)	*4)	*1) *7)	*5)	*6)	*7)		*7)	*3) *7)	
Обозначения	IS = искробезопасность; NI = невоспламеняемость; d = пламезащищенность; D = пылезащищенность															
Комментарий *1)	Защита от пыли корпусом RAMC															
Комментарий *2)	Одинаковая сертификация для США и Канады															
Комментарий *3)	Сертификат ССОЕ можно получить в офисе продаж компании Yokogawa															
Комментарий *4)	Пылезащищенность только для реле ограничения расхода															
Комментарий *5)	Только для США; источник питания выбирается свободно															
Комментарий *6)	Для США и Канады; источник питания должен иметь опцию /WxA или /WxB (x=1 или 2 или 4)															
Комментарий *7)	Только для корпуса типа 91															

УСТАНОВКА



Рисунок 1 Ротаметр RAMC 2-проводной с индуктивным реле ограничения расхода и реле преобразователя



Рисунок 2 Ротаметр RAMC 3-проводной с индуктивными реле ограничения расхода и реле преобразователя

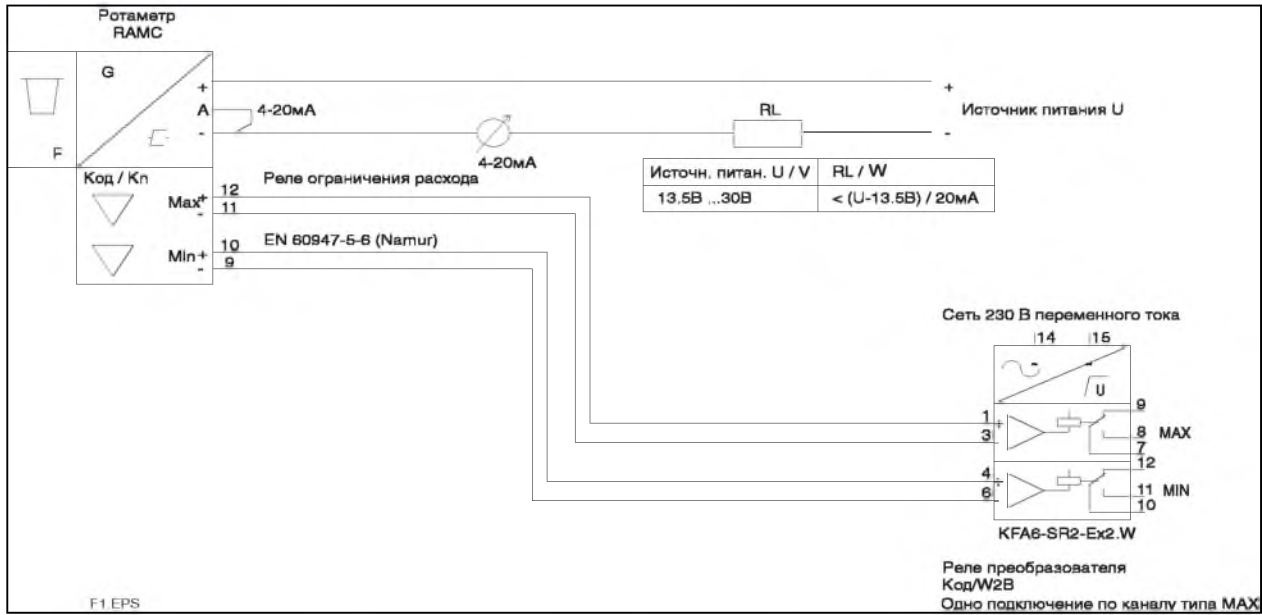

Рисунок 3 Ротаметр RAMC: 4-проводной с выходом импульса

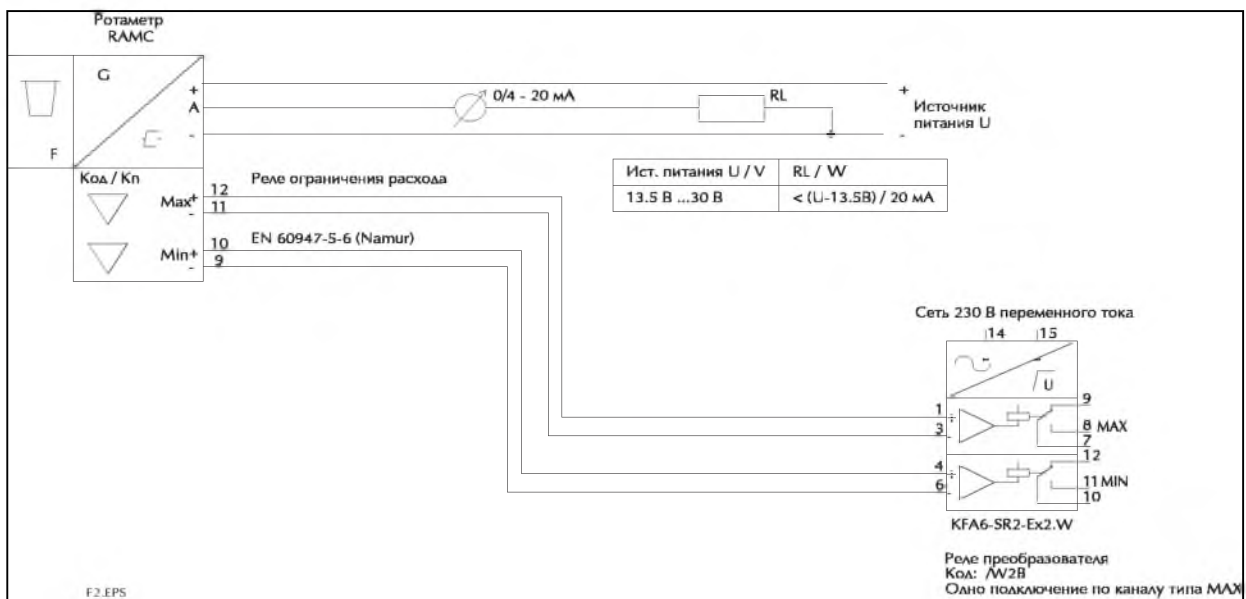

Рисунок 4 Ротаметр RAMC в искробезопасном исполнении по ATEX (код /KS1 или /KS2): 2-проводной с источником питания, индуктивным реле ограничения расхода и реле преобразователя

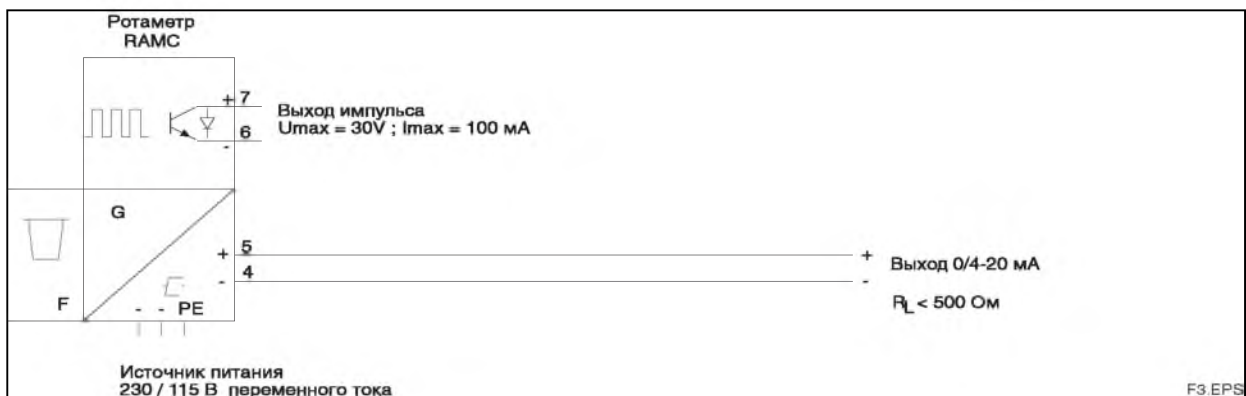

Рисунок 5 Ротаметр RAMC: 3-проводной с поддержкой протокола HART, индуктивным реле ограничения расхода и реле преобразователя

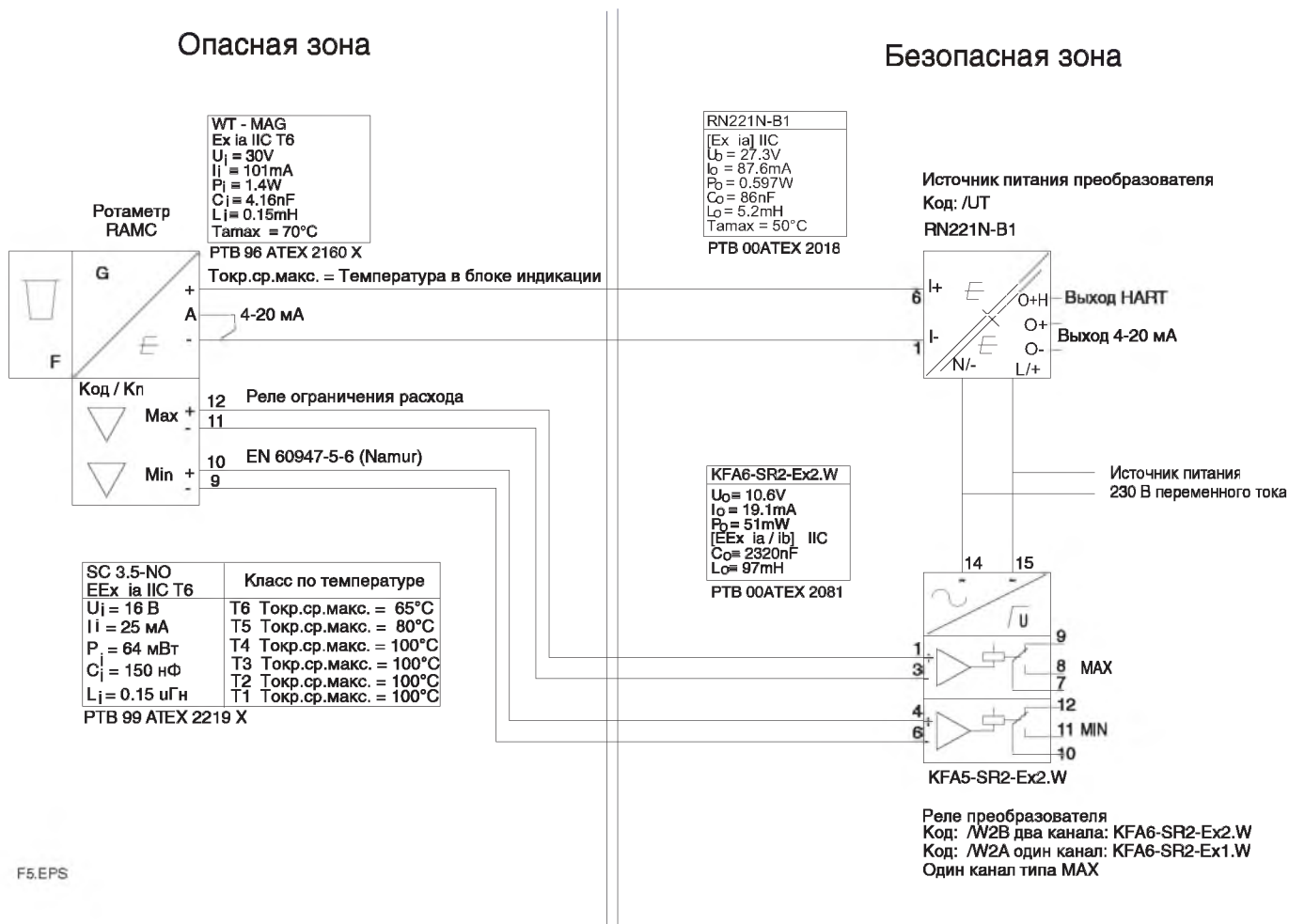

Рисунок 6 RAMC с поддержкой протокола Profibus PA

Рекомендации по планированию и монтажу

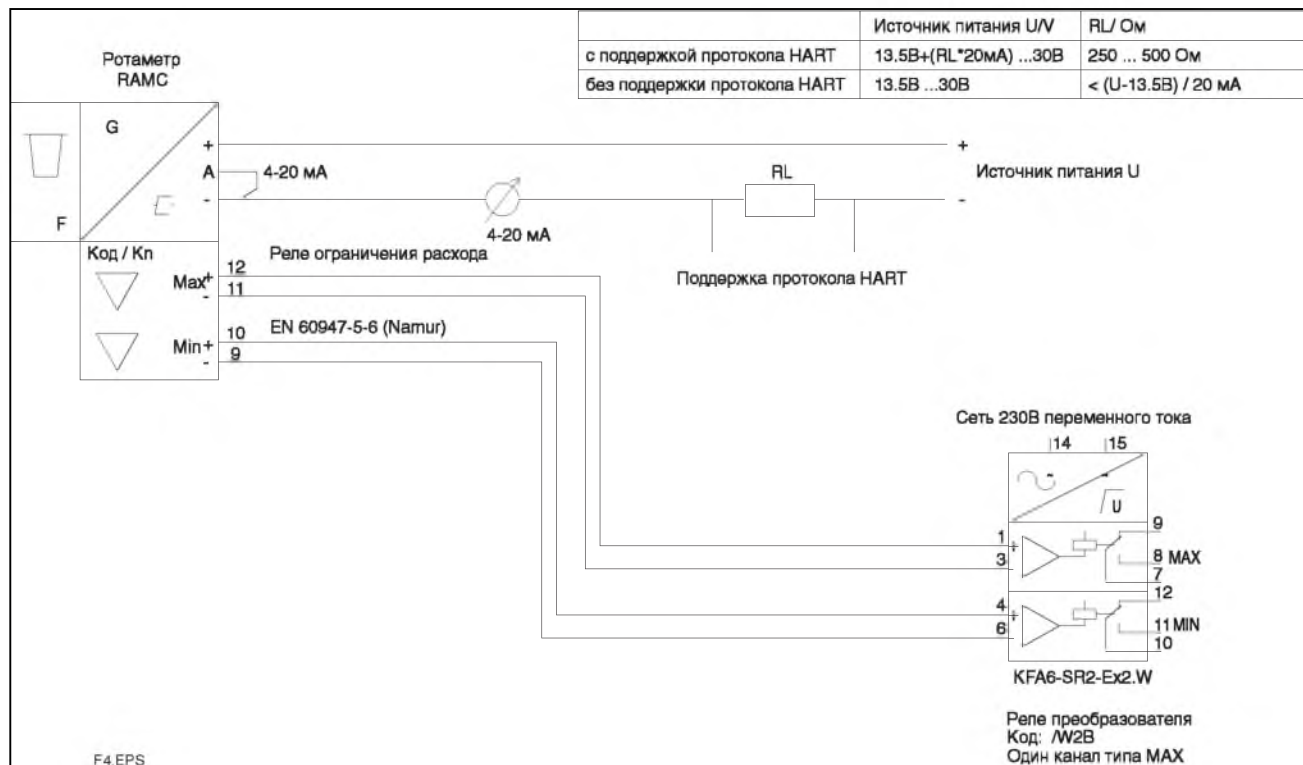
- Пользователь несет ответственность за эксплуатацию расходомера в соответствии с согласованными процедурами эксплуатации.
- Фактическое рабочее давление должно быть ниже заданных предельных значений для данного ротаметра.
- Необходимо обеспечить устойчивость смачиваемых деталей к воздействию рабочей среды.
- Температура процесса и температура окружающей среды должны быть ниже заданных максимальных значений.
- Если предполагается накопление загрязнений, рекомендуется установить байпас.
- Для исключения взаимного влияния магнитных полей при параллельной установке нескольких ротаметров необходимо, чтобы расстояние между осями трубок было не менее 300 мм. Расстояние до других ферромагнитных материалов должно быть не менее 250 мм.
- Исключить статические магнитные поля в окрестности ротаметра.

ТЕХНИЧЕСКИЕ ХАРАКТЕРИСТИКИ МОДЕЛЕЙ

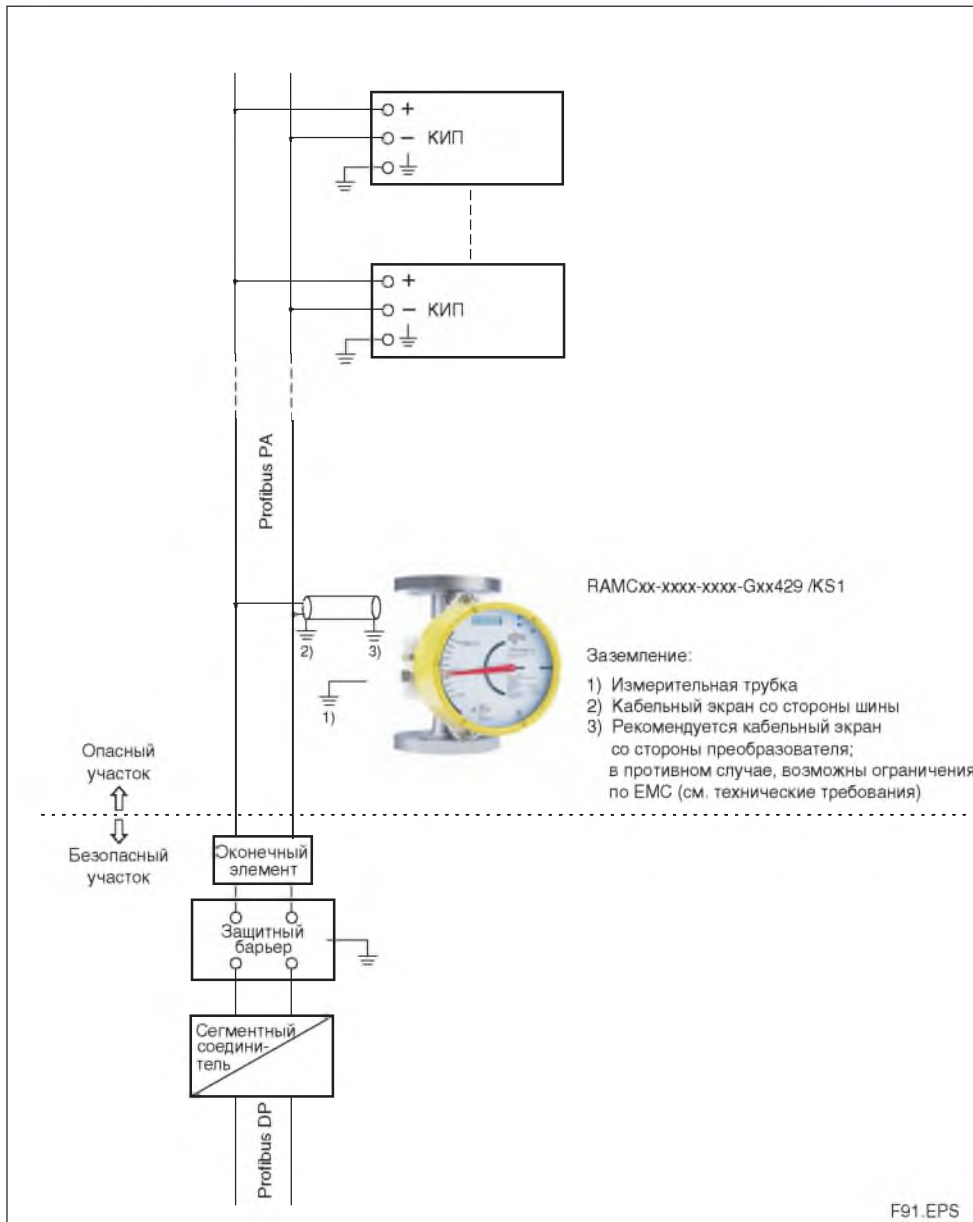
Модель	Суффикс-код	Описание	Ограничения
RAMC01		Размер DN 15 (1/2 дюйма)	для D4, D6, A1, A2, A3, T4, R4, T6, G6
RAMC23		Размер DN 20 (3/4 дюйма)	для D4, D6, A1, A2, A3, T4, R4, T6, G6
RAMC02		Размер DN 25 (1 дюйм)	для D4, D6, A1, A2, A3, S2, S4, S5, T4, R4, T6, G6
RAMC03		Размер DN 32 (1 1/4 дюйма)	для D4, D6, A1, A2, A3, S4, T6, G6
RAMC04		Размер DN 40 (1 1/2 дюйма)	для D4, D6, A1, A2, A3, S4, S5, T6, G6
RAMC05		Размер DN 50 (2 дюйма)	для D4, D5, D6, A1, A2, A3, S2, S4, T4, R4
RAMC06		Размер DN 65 (2 1/2 дюйма)	для D4, D5, A1, A2, A3, S2, S4, T4, R4, T6, G6
RAMC08		Размер DN 80 (3 дюйма)	для D4, D5, A1, A2, A3, S2, S4
RAMC09		3 1/2 дюйма	для A1, A2
RAMC10		Размер DN 100 (4 дюйма)	для D2, D4, A1, A2, S2, S4
RAMC12		Размер DN 125 (5 дюймов)	для D2, A1, A2, S2
RAMC15		Размер DN 150 (6 дюймов)	для D2, A1, A2
RAMCNN		Без измерительной трубки	
Соединение с процессом	-D2 -D4 -D5 -D6 -A1 -A2 -A3 -T6 -G6 -R4 -S2 -S4 -T4 -S5 -NN	EN-фланец PN 16, размеры подключения + наружное покрытие по EN1092 -1 Форма B1 EN-фланец PN 40, размеры подключения + наружное покрытие по EN1092 -1 Форма B1 EN-фланец PN 63, размеры подключения + наружное покрытие по EN1092 -1 Форма B1 EN-фланец PN 100, размеры подключения + наружное покрытие по EN1092 -1 Форма B1 ASME-фланец, кл. 150, размеры подключения + наружное покрытие по ASME B16.5 ASME-фланец, кл. 300, размеры подключения + наружное покрытие по ASME B16.5 ASME-фланец, кл. 600, размеры подключения + наружное покрытие по ASME B16.5 Внутр. резьба NPT-F, PN 40 Внутр. резьба G: PN40 Внутр. резьба Rp: съемн. Внешн. резьба DIN 11851 Тройниковый зажим PN10; PN16 по стандарту DIN32676 Внутр. резьба NPT: съемн. Фланцы Rosita PN10 Без подключения к процессу	
Материалы смачиваемых деталей	SS PF NN	Нержавеющая сталь Футеровка из тефлона Без смачиваемых частей	Только для RAMCNN
Конус / поплавок	-nnnn -NNNN	См. таблицы 10...12 Без изм. трубки / без поплавка	Только для RAMCNN
Индикатор / преобразователь	-T -E -G -H -N	Локальный индикатор Электронный индикатор Электронный индикатор с Profibus PA Электронный индикатор с HART Без индикатора	Только с выходом 429 Только с выходом 424 Только с корпусом NN
Тип корпуса	90 91 NN	Круглый бесцветный: SS Круглый желтый: A1 Без корпуса	Только с индикатором N
Источник питания / Выход	240 244 140 144 430 434 424 429 NNN	230 В перем.т.: 4-проводной: 0-20 мА 230 В перем.т.: 4-проводной: 4-20 мА 115 В перем.т.: 4-проводной: 0-20 мА 115 В перем.т.: 4-проводной: 4-20 мА 24 В пост.т.: 3-проводной: 0-20 мА 24 В пост.т.: 3-проводной: 4-20 мА 24 В пост.т.: 2-проводной: 4-20 мА Profibus PA/Foundation Fieldbus 9...32В пост.т. Без источника питания	Только с индик. E. Без реле ограничения расхода Только с индик. E. Без реле ограничения расхода Только с индик. E. Без реле ограничения расхода Только с индик. E. Без реле ограничения расхода Только с индикатором E Только с индикатором E Только с индикатором. E или H Только с индик. G. Без реле ограничен. расхода Только с индикатором. T или N

ОПИСАНИЕ ВАРИАНТОВ С УКАЗАНИЕМ КОДОВ

Вариант	Код варианта	Описание	Ограничения
Индикатор	/A5 /A12 /A13 /A14 /A16 /A17 /A18 /A20 /A21 /A22 /A23 /A25 /A26	Резьба для кабельного уплотнения ASME 1/2" NPT внутр. US-технические единицы измерения Резьба для кабельного уплотнения ISO M20 x 1,5 внутр. Цвет корпуса - зеленый Индикатор на 95 мм приставке Цвет корпуса - зеленый Цвет корпуса - желтый Шкала для типа T66 Шкала и EEPROM для типа E66, H66, G66 Шкала для типа T90, T91 Шкала и EEPROM для типа E90, H90, G90, E91, H91, G91 Элемент уравновешивания давления Индикатор для температуры окружающей среды -40°C	Не с кодом /A13 Только для индикатора E + H Не с кодом /A5, /KF1, /NF1, /KS2 Только для корпуса 91 Только для корпуса 90 + 91 Только для корпуса 90 Только для корпуса 90 Не для Eх-вариантов, не с индикатором Не для Eх-вариантов, не с индикатором Не для Eх-вариантов, не с индикатором Не для Eх-вариантов, не с индикатором Не с /KS2, /KF1, /NF1 и корпуса 91 с /A5 или /A13 Не с /K1, /K2, /K3, /K9, /K10, /KF1, /NF1, /KS2, /FS1, /CS1, /NS1, SS1, источник питания 14п +24п

Вариант	Код варианта	Описание	Ограничения	
Маркировка	/B0	Шильдик (SS) на фланце и маркировка на шкале	Пластина 9 x 40 мм; макс. 45 цифр	
	/B1	Шильдик (SS) закр. проволокой и маркировка на шкале	Пластина 9 x 40 мм; макс. 45 цифр	
	/BT1	Маркировочный знак программного обеспечения HART	8 цифр – тег; 22 цифры – длинный тег; только индикатор H	
	/BT2	Маркировочный знак программного обеспечения, шинный адрес для протокола Profibus PA	32 цифры – тег; 4 цифры – шинный адрес; только индикатор G	
	/B4	Нейтральный вариант	Не для типа, допускающего установку на опасном участке	
	/B8	На ярлыке – маркировка, предоставляемая клиентом		
	/B10	Процентная шкала		
	/BG	Примечания, касающиеся клиента, на шкале	Макс. 45 цифр	
	/BD	Двойная шкала	Регулировка только для первой упомянутой среды	
Реле ограничения расхода	/K1	Контакт MIN	Не для источника питания 14п + 24п	
	/K2	Контакт MAX	Не для источника питания 14п + 24п	
	/K3	Контакт MIN-MAX, контакт MIN-MIN, контакт MAX-MAX	Не для источника питания 14п + 24п	
	/K6	Контакт MIN в "отказобезопасном" исполнении	Не для источника питания 14п + 24п	
	/K7	Контакт MAX в "отказобезопасном" исполнении	Не для источника питания 14п + 24п	
	/K8	Контакт MIN-MAX в "отказобезопасном" исполнении	Не для источника питания 14п + 24п	
	/K9	Контакт MIN-MIN в "отказобезопасном" исполнении	Не для источника питания 14п + 24п	
	/K10	Контакт MAX-MAX в "отказобезопасном" исполнении	Не для источника питания 14п + 24п	
	Выход импульса	/CP	Выход импульса, изолированный	Только для источника питания 14п + 24п
	Опорная поверхность фланца	/D10	EN соединительный выступ B2: Ra 0.8 - 3.2	Только для EN-фланцев (D2, D4)
/D11		EN паз Форма D	Только для EN-фланцев (D2, D4)	
Варианты для установки на опасном участке	/KS1	Искробезопасный по ATEX "ia"	Только для источника питания 424, 430, 434, 429; для индикатора T только с реле ограничения расхода	
	/KS2	Искробезопасный по ATEX "ia" + пылезащищенный	Только для источника питания 424, 430, 434; для индикатора T только с реле ограничения расхода; только для корпуса 91	
	/KF1	Взрывобезопасный по ATEX "d" / пылезащищенный	Только для источника питания 424, 430, 434; для индикатора T только с реле ограничения расхода; только для корпуса 91	
	/KN1	ATEX категория 3G "nL" / 3D	Только для источника питания 424, 430, 434; для индикатора T только с реле ограничения расхода	
	/FS1	Искробезопасный / невоспламеняемый по стандарту FM электронный преобразователь (США); искробезопасное / невоспламеняемое по станд FM реле огранич. расхода (США)	Только для источника питания 424 (электронный преобразователь); для индикатора T только с реле ограничения расхода	
	/CS1	Искробезопасный / невоспламеняемый по стандарту FM электронный преобразователь (Канада); искробезопасное / невоспламеняемое по станд. CSA реле огранич. расхода (Канада)	Только для источника питания 424 (электронный преобразователь); для индикатора T только с реле ограничения расхода /K1, /K2, /K3; только в сочетании с источником питания MxA или MxB	
	/SS1	Соответствие требованиям SAA (Австралия)	Только для источника питания 424; для индикатора T только с реле ограничения расхода /K6... /K10; только для корпуса 90	
	/NS1	Искробезопасный по NEPSI (Китай)	Только для источника питания 424, 430, 434; для индикатора T только с реле ограничения расхода; только корпус 90	
	/NF1	Взрывобезопасный "d" / пылезащищенный по NEPSI (Китай)	Не для источника питания 14п, 24п, 429; для индикатора T только с реле ограничения расхода; только для корпуса 91	
Испытания и сертификаты	/H1	Обезжир. смачив. поверхностей по ASTM G93-03 уровень C		
	/H3	Сертификат для применения в чистой воде		
	/P2	Сертификат соответствия заказу согл. EN 10204: 2004 -2.1		
	/P3	Как /P2 + акт испытаний согл. EN 10204: 2004 -2.2		
	/P6	Сертификат на материал согл. EN 10204: 2004 -3.1		
	/PM3	Испытание PAMI (3 точки: соединение с процессом на входе, измерительная трубка, соединение с процессом на выходе)	Только для металлических частей под давлением	
	/PP	Акт испытаний измерительной системы под давлением	Только для материала SS для смачиваемых частей	
	/PT	Таблица расходов для преобразования		
	/P9	Испытание на проникновение красящего вещества для фланцевой сварки в соответствии с EN571	Не для соединен. RAMC01-T6SS-[]ISO-...; RAMC01-G6SS-[]ISO-...; не для /Tx	
		/WP	WPS согл. DIN EN ISO 15609-1 (Спецификация процедуры сварки) WPQR согл. DIN EN ISO 15614-1 (Квалификационн. запись характеристики сварочного аппарата) WQC согл. DIN EN 1418 (Квалификационный сертификат сварочного аппарата), сварка с использованием робота WQC согл. DIN EN 287-1 (Квалификационный сертификат сварочного аппарата), ручная сварка (SS) WQC согл. DIN EN ISO 6906-4 (Квалификационный сертификат сварочного аппарата), ручная сварка (никелевый сплав)	Не для соединен. RAMC01-T6SS-[]ISO-...; RAMC01-G6SS-[]ISO-...; не для /Tx
Соответствие ГОСТ	/QR1	Сертификат соответствия требованиям ГОСТ, Россия		
	/QR2	Сертификат соответствия требованиям ГОСТ, Казахстан		
	/QR3	Сертификат соответствия требованиям ГОСТ, Узбекистан		
Демпфирование	/SD	Поплавковая система демпфирования	Только для SS; не для конуса 81 + 82; не для газовых сред	
Подогрев	/T1	Обогрев, соединение с процессом R 1/4" внутр. Резьба PN40	Только для материала SS для смачиваемых частей	
	/T2	Обогрев, соединение с процессом DN 15 PN 40	Только для материала SS для смачиваемых частей	
	/T3	Обогрев, соединение с процессом DN25 PN 40	Только для материала SS для смачиваемых частей	
	/T4	Обогрев, соединение с процессом ASME 1/2" 150#	Только для материала SS для смачиваемых частей	
	/T5	Обогрев, соединение с процессом ASME 1" 150#	Только для материала SS для смачиваемых частей	
	/T6	Обогрев, соединение с процессом 1/2" NPT внутр. Резьба PN40	Только для материала SS для смачиваемых частей	
Ист. питания для электр. преобразователя	/UT	RN221N-B1, 20 - 250 В постоянного тока /переменного тока (DC /AC), Ex i, HART-совместимый	Только для индикатора E + H	
Источники питания для реле ограничения расхода (реле преобразователя)	/W1A	KFA5-SR2-Ex1.W / 115 V AC, 1 канал	Только для реле ограничения расхода /K1, /K2, /K3	
	/W1B	KFA5-SR2-Ex2.W / 115 V AC, 2 канал	Только для реле ограничения расхода /K1, /K2, /K3	
	/W2A	KFA6-SR2-Ex1.W / 230 V AC, 1 канал	Только для реле ограничения расхода /K1, /K2, /K3	
	/W2B	KFA6-SR2-Ex2.W / 230 V AC, 2 канала	Только для реле ограничения расхода /K1, /K2, /K3	
	/W2E	KHA6-SH-Ex1 / 115/230 V AC, 1 канал, отказобезопасный	Только для реле ограничения расхода /K6 + /K7	
	/W2F	2x KHA6-SH-Ex1 / 115/230 V AC, 1 канал, отказобезопасный	Только для реле ограничения расхода /K8 + /K10	
	/W4A	KFD2-SR2-Ex1.W / 24 V DC, 1 канал	Только для реле ограничения расхода /K1, /K2, /K3	
	/W4B	KFD2-SR2-Ex2.W / 24 V DC, 2 канала	Только для реле ограничения расхода /K1, /K2, /K3	
	/W4E	KFD2-SH-Ex1 / 24 V DC, 1 канал, отказобезопасный	Только для реле ограничения расхода /K6 + /K7	
	/W4F	2x KFD2-SH-Ex1 / 24 V DC, 1 канал, отказобезопасный	Только для реле ограничения расхода /K8 + /K10	
Защита фланца	/QK	Колпаки на фланцы (EN фланец)	Только для EN-фланцев (D2, D4)	
Поставка в Корее	/KC	С маркировкой KC поставляется в Корею		
Руководства по эксплуатации	/LEn	Число руководств по эксплуатации на английском языке	Возможен выбор n = 1 + 9*)	
	/LDn	Число руководств по эксплуатации на немецком языке	Возможен выбор n = 1 + 9*)	
	/LFn	Число руководств по эксплуатации на французском языке	Возможен выбор n = 1 + 9*)	
Специальный заказ	/Z	Специальную конструкцию следует заказывать отдельно		

*) если инструкции по эксплуатации не выбраны, в комплект расходомера входит только компакт-диск с руководствами по эксплуатации

В заказе следует указать:

- 1) Модель, дополнительный код и код варианта
- 2) Название рабочей среды; рабочую температуру; плотность рабочей среды; рабочее давление; вязкость рабочей среды
- 3) Для газов: требования к шкале (стат. или факт.)
- 4) Дополнительно: номер тега; специальные примечания заказчика

Соединение с процессом:																																					
Поз.	EN-фланец												ASME-фланец						Внешняя резьба		Зажим		Внутренняя резьба		Внутренняя резьба		Фланец		Комбинация конуса и поплавок								
	Форма B1				Форма B2				Шип-паз (опция: D11)				Форма B2 (опция: D10)				150lbs		300lbs		600lbs		DIN11851		Зажим		PN10-PN25			PN40		Rosista PN10					
	PN16	PN40			PN63		PN100		PN16	PN40			PN16	PN40			Код	L ⁽¹⁾	Код	L ⁽¹⁾	Код	L ⁽¹⁾	Код	L ⁽¹⁾	Код	L ⁽¹⁾	Код	L ⁽¹⁾		Код	L ⁽¹⁾	Код	L ⁽¹⁾	Код	L ⁽¹⁾	Код	L ⁽¹⁾
	Код	Код	L ⁽¹⁾		Код	L ⁽¹⁾	Код	L ⁽¹⁾	Код	Код	L ⁽¹⁾		Код	Код	L ⁽¹⁾		Код	L ⁽¹⁾	Код	L ⁽¹⁾	Код	L ⁽¹⁾	Код	L ⁽¹⁾	Код	L ⁽¹⁾	Код	L ⁽¹⁾		Код	L ⁽¹⁾	Код	L ⁽¹⁾	Код	L ⁽¹⁾	Код	L ⁽¹⁾
D2	D4	mm		D5	mm	D6	mm	D2	D4	mm		D2	D4	mm		A1	mm	A2	mm	A3	mm	S2	mm	S4	mm	T4	R4	mm	T6	G6	mm	S5	mm				
1	-	DN15	250	-	-	DN15	250	-	DN15	250	-	DN15	250	-	1/2"	250	1/2"	250	1/2"	250	DN25 PN40	275	DN25 / 1" DN32 DN40 / 1 1/2"	250	1/2" 3/4"	PN25	295	1/2" PN40	295	DN25 PN10	250	43 S0 44 S0 47 S0 51 S0					
		DN20				DN20			3/4"			3/4"			3/4"																						
		DN25				DN25			1"			1"			1"																						
		DN32				DN32			1 1/4"			1 1/4"			1 1/4"																						
		DN40				DN40			1 1/2"			1 1/2"			1 1/2"																						
		DN50				DN50			2"			2"			2"																						
2	+	DN15	250	+	+	DN15	250	+	DN15	250	+	DN15	250	+	1/2"	250	1/2"	250	1/2"	270	DN25 PN40	275	DN25 / 1" DN32 DN40 / 1 1/2"	250	1/2" 3/4"	PN25	295	3/4" 1"	PN40	295	DN25 PN10	250	53 L1; 53 M1 53 S1; 54 L1 54 M1; 54 S1 57 L1; 57 M1 57 S1; 61 L1 61 M1; 61 S1 62 L1; 62 M1 62 V1				
		DN20				DN20			1"			1"			1"																						
		DN25				DN25			1 1/4"			1 1/4"			1 1/4"																						
		DN32				DN32			1 1/2"			1 1/2"			1 1/2"																						
		DN40				DN40			2"			2"			2"																						
		DN50				DN50			2"			2"			2"																						
3	+	DN25	250	DN50	270	DN25	270	+	DN25	250	+	DN25	250	+	1"	250	1"	250	1"	270	DN50 PN25	275	DN50 / 2"	250	1"	310	1 1/4" 1 1/2"	PN40	310	DN25 DN40 PN10	250	63 L2; 64 L2 63 M2; 64 M2 63 S2; 64 S2 64 V2					
		DN32				DN32			1 1/4"			1 1/4"			1 1/4"																						
		DN40				DN40			1 1/2"			1 1/2"			1 1/2"																						
		DN50				DN50			2"			2"			2"																						
		DN50				DN50			2"			2"			2"																						
4	DN100	DN50	250	DN50	260	-	-	DN100	DN50	250	DN100	DN50	250	DN100	2"	250	2"	260	2"	280	DN65 DN80	275	DN65 / 3"	300	2"	2 1/2"	PN10	325	2 1/2" PN40	325	-	-	-	-	67 L5; 67 M5 67 S5; 71 L5 71 M5; 71 S5 72 L5; 72 M5 72 S5; 72V5		
		DN65		DN65					2 1/2"			2 1/2"			2 1/2"																						
		DN80		DN80					3"			3"			3"																						
		DN100		DN100					3"			3"			3"																						
		DN100		DN100					3"			3"			3"																						
5	DN100	DN80	250	DN80	270	-	-	DN100	DN80	250	DN100	DN80	250	DN100	3"	250	3"	270	3"	280	DN100 PN25	300	DN100 / 4"	250	-	-	-	-	-	-	-	-	-	-	73 L8; 73 V8 74 L8; 74 V8 77 L8; 77 V8		
	DN125 ⁽²⁾	DN100							3 1/2"			3 1/2"			3 1/2"																						
	DN150 ⁽²⁾								4"			4"			4"																						
									5 ⁽²⁾			5 ⁽²⁾			5 ⁽²⁾																						
									6 ⁽²⁾			6 ⁽²⁾			6 ⁽²⁾																						
									6 ⁽²⁾			6 ⁽²⁾			6 ⁽²⁾																						
6	DN100	DN100	250	-	-	-	-	DN100	DN100	250	DN100	250	DN100	4"	250	4"	270	4"	280	DN125 PN16	300	-	-	-	-	-	-	-	-	-	-	-	-	-	81 11 82 11		
	DN125 ⁽²⁾								5 ⁽²⁾		5 ⁽²⁾			5 ⁽²⁾																							
	DN150 ⁽²⁾								6"		6"			6"																							

⁽¹⁾ L = монтажная длина
⁽²⁾ Класс точности 2,5% вместо 1,6% (R_e = 50%)

РАСХОДЫ ДЛЯ МЕТАЛЛИЧЕСКИХ ТРУБОК

Таблица 11

Позиция	Диапазоны измерений для воды и жидкостей										Диапазоны измерений для воздуха и газов									
	Рекомендуемое сочетание					Альтернативное сочетание					Рекомендуемое сочетание					Альтернативное сочетание				
	Макс. расход		Потери		Вязкость мПа·с ^{b)}	Сочетание		Потери		Вязкость мПа·с ^{b)}	Макс. расход		Потери		Сочетание		Потери			
	м ³ /ч ^{c)}	гал/м ^{д)}	мбар	код		конуса/ поплавка	код	мбар	код		м ³ /ч ^{e)}	фут ³ /м ^{д)}	мбар	код	конуса/ поплавка	код	мбар	код		
1	0.025	0.11	43 S0	40	10	-	-	-	-	0.44	43 S0	45	-	-	-	-	-			
	0.04	0.18	44 S0	40	80	-	-	-	-	0.7	44 S0	45	-	-	-	-	-			
2	0.063	0.28	47 S0	40	80	-	-	-	-	1.05	47 S0	45	-	-	-	-	-			
	0.1	0.44	51 S0	40	80	-	-	-	-	1.75	51 S0	45	-	-	-	-	-			
3	0.13	0.57	53 L1	12	50	-	-	-	-	2.3	53 L1	13	-	-	-	-	-			
	0.16	0.7	-	-	-	53 M1	15	100	-	3.2	-	-	53 M1	21	-	-				
	0.22	1.0	54 L1	12	50	-	-	-	-	-	-	-	-	-	-	-				
	0.25	1.1	53 S1	40	100	54 M1	15	50	50	3.8	54 L1	13	-	-	-	-				
	0.32	1.4	-	-	-	57 L1	12	50	50	5	-	-	54 M1	21	-	-				
	0.4	1.8	54 S1	40	50	57 M1	15	50	50	5.7	57 L1	13	-	-	-	-				
	0.5	2.2	-	-	-	61 L1	12	50	50	8	-	-	57 M1	21	-	-				
	0.63	2.8	57 S1	40	50	61 M1	15	100	100	9	61 L1	13	-	-	-	-				
	0.8	3.5	-	-	-	62 L1	12	50	50	12	-	-	61 M1	21	-	-				
	1.0	4.4	61 S1	40	100	62 M1	15	100	100	14	62 L1	13	-	-	-	-				
4	1.6	7.0	62 S1	40	100	-	-	-	-	20	-	-	62 M1	21	-	-				
	2.2	10.1	-	-	-	62 V1	45	50	50	28	-	-	62 S1	46	-	-				
	1.3	5.7	63 L2	17	50	-	-	-	-	23	63 L2	19	-	-	-	-				
	2.1	9.2	-	-	-	64 L2	17	50	50	29	-	-	63 M2	23	-	-				
	2.5	11.0	63 S2	42	30	64 M2	17	10	10	35	64 L2	19	-	-	-	-				
	4	17.6	64 S2	42	10	-	-	-	-	50	-	-	64 M2	23	-	-				
	6	26.4	-	-	-	64 V2	43	50	50	70	-	-	64 S2	47	-	-				
	3.2	14	67 L5	13	50	-	-	-	-	36	67 L5	16	-	-	-	-				
	5.0	22	-	-	-	71 L5	13	50	50	47	-	-	67 M5	25	-	-				
	5	6.3	28	67 S5	47	30	-	-	-	-	40	71 L5	16	-	-	-	-			
8.5		37	-	-	-	72 L5	13	50	50	50	-	-	71 M5	25	-	-				
10		44	71 S5	47	5	72 M6	19	5	5	115	-	-	71 M5	25	-	-				
16		70	72 S5	47	5	-	-	-	-	140	72 L5	16	-	-	-	-				
25		110	-	-	-	72 V5	63	5	5	200	-	-	72 m6	25	-	-				
25		110	73 V8	60	10	-	-	-	-	290	-	-	72 S5	54	-	-				
40		176	74 V8	60	10	-	-	-	-	320	73 L8	30	-	-	-	-				
63		277	77 V8	60	10	-	-	-	-	500	74 L8	30	-	-	-	-				
100		440	81 L1	70	10	-	-	-	-	800	77 L8	30	-	-	-	-				
130		572	82 L1	70	10	-	-	-	-	1300	-	-	-	-	-	-				

a) Потери давления на поплавке для воды и газа.

b) С этой вязкости заданная точность прибора не гарантируется.

c) Расход дан при 20°C и 1 бар абс

d) Расход в галлонах США в минуту при 70°F

e) Расход дан при 0°C и 1.013 бар абс при рабочих условиях: 20°C и 1,013 бар абс

f) Расход дан в стандартных кубических футах в минуту при 60°F и 14,7фунт/кв.дюйм при рабочих условиях: 70°F и 14,7 фунт/кв.дюйм абс

Для специальных приложений пользуйтесь программой определения размеров Rota Yokkgawa

ПОДКЛЮЧЕНИЕ К ПРОЦЕССУ И РАСХОДЫ ДЛЯ ТРУБОК С ФУТЕРОВКОЙ ПТФЭ

Таблица 12

Позиция	Соединение с процессом						Диапазон измерения для воды и жидкостей						Диапазон измерения для воздуха и газов								
	EN- фланец			ASME-фланец			Макс. расход			Потери Давл. ^{a)}			Макс. расход			Комбинация конус-поплавок			Потери давления ^{a)}		
	PN 16 Код	PN 40 Код	L ⁽¹⁾ мм	150 lbs Код	L ⁽¹⁾ мм	300 lbs Код	м ³ /ч ^{c)}	гал/мин ^{d)}	мбар	м ³ /ч ^{e)}	л.п. ^{e)}	кв.фут/мин ^{e)}	м ³ /ч ^{e)}	л.п. ^{e)}	кв.фут/мин ^{e)}	Код	Код	мбар			
2	-	DN15 DN25	250	A1	A2	250	0.1	0.45	16	3.5	3.3	2	51 A1	51 A1	20						
							0.16	0.7	16	5	4.7	2.9	52 A1	52 A1	20						
							0.25	1.12	16	8.5	8	5	53 A1	53 A1	20						
							0.4	1.8	16	13	12	7.5	54 A1	54 A1	20						
3	-	DN25 DN40 DN50	250	A1	A2	250	1	4.5	18	34	32	20	61 V1	61 V1	22						
							1.6	7	20	50	47	29	62 A2	62 A2	25						
							2.5	11.2	20	85	80	50	63 A2	63 A2	25						
							4	18	22	50	-	-	-	-	-						
4	-	DN50 DN65 DN80	250	A1	A2	270	4	18	20	130	120	75	64 A5	64 A5	25						
							6.3	28	20	200	180	115	67 A5	67 A5	25						
							10	45	20	350	330	200	71 A5	71 A5	25						
							16	70	22	500	470	290	72 V8	72 V8	27						
5	DN100	DN80	250	A1	A2	270	25	110	25	850	800	500	73 V8	73 V8	27						
							40	180	25	1000	950	600	74 V8	74 V8	27						
							63	280	30	1300	1250	800	77 V10	77 V10	27						
							83	400	30	1700	1650	1000	79 V10	79 V10	27						
6	DN100	DN100	250	A1	A2	270	63	280	30	1300	1250	800	77 V10	77 V10	27						
							83	400	30	1700	1650	1000	79 V10	79 V10	27						
							103	500	30	2200	2150	1300	81 V10	81 V10	27						
							123	600	30	2700	2650	1600	83 V10	83 V10	27						

(1) L = Монтажная длина

a) Потери давления на поплавке для воды или воздуха.

b) Начиная с этого значения вязкости, заявленная точность более не гарантируется

c) Расход при 20°C и 1 бар абс.

d) Расход в галлонах США/мин. при 70°F

e) Расход при 0°C и 1.013 бар абс. в рабочих условиях 20°C и 1.013 бар абс.

f) Расход в станд. куб. фт. / мин. при 60°C и 14.7 PSI в рабочих условиях 70°F и 14.7 PSI абс.

Для специальных приложений пользуйтесь программой определения размеров Rota Yokogawa

ТЕМПЕРАТУРНЫЕ КРИВЫЕ ДЛЯ RAMC ИЗ МЕТАЛЛА, В СТАНДАРТНОМ И ИСКРИБЕЗОПАСНОМ ИСПОЛНЕНИИ



Рис. 7а RAMC : - тип 90 / 91
- только с индикатором



Рис. 7б RAMC : - тип 90 / 91
- с реле ограничения расхода
- с электронным преобразователем

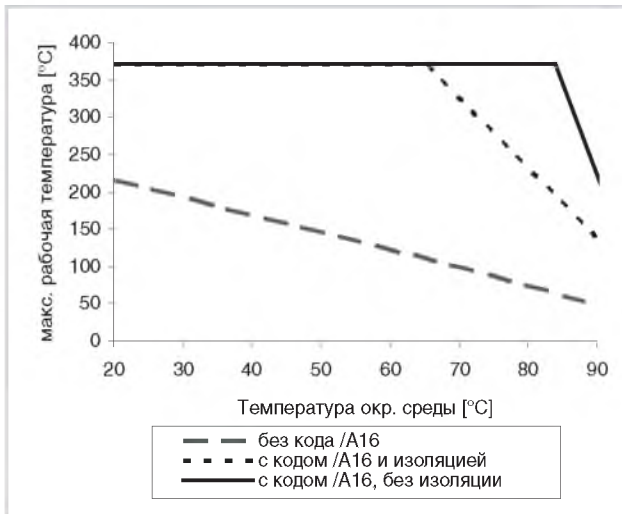

Рис. 7д RAMC : - тип 90 / 91
- с/без реле ограничения расхода
- с/без электронного преобразователя

T10.EPS

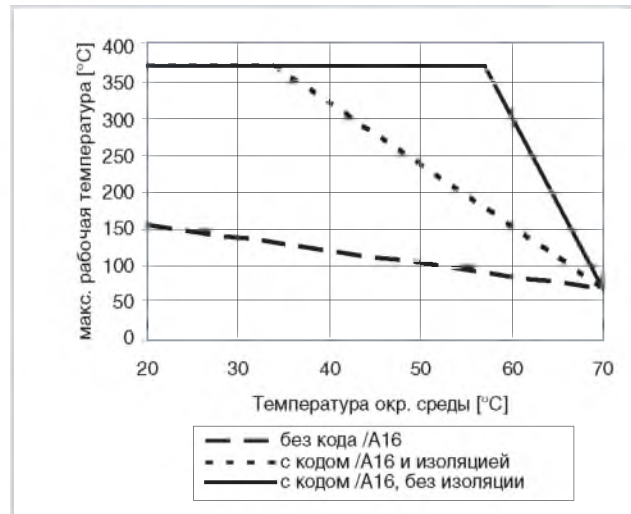
Графики построены по контрольным значениям температур для размера DN100. На температуры могут негативно влиять внешние источники тепла, аккумулируемое внутреннее тепло и тепло излучения и позитивно влиять меньшие размеры прибора.

Роль изоляции выполняет минеральная вата между трубкой и индикатором.

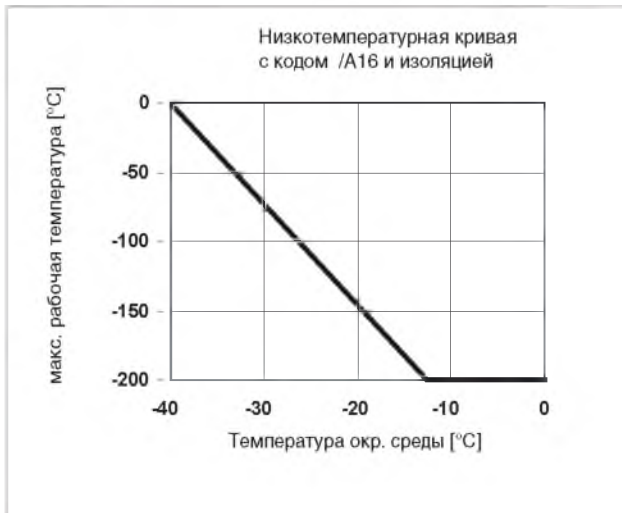
Приборы с электронным преобразователем могут выводить на дисплей температуру внутреннего преобразователя, либо при наличии поддержки протокола HART могут показывать и отслеживать внутреннюю температуру по протоколу HART.

Приборы с футеровкой ПТФЭ подходят для температур до 130°C.

Для приборов с сертификатом соответствия требованиям взрывобезопасности следует учитывать предельные температуры, указанные в сертификате соответствия (см. стр. 4–6).

Минимальная температура окружающей среды:

Расходомер	Код модели	Минимальная температура окружающей среды
РАМС с локальным индикатором	RAMCxx-xxxx-xxxx-TxxNNN	-25°C; -40°C с кодом /A26
РАМС со стандартными ограничителями расхода	RAMCxx-xxxx-xxxx-xxxxxx /K1.../K3	-25°C
РАМС с отказобезопасными ограничителями расхода /K6.../K8	RAMCxx-xxxx-xxxx-xxxxxx /K6.../K8	-25°C; -40°C с кодом /A26
РАМС с отказобезопасными ограничителями расхода /K9.../K10	RAMCxx-xxxx-xxxx-xxxxxx /K9.../K10	-25°C
РАМС с электронным преобразователем	RAMCxx-xxxx-xxxx-Exx1xx	-25°C
	RAMCxx-xxxx-xxxx-Hxx1xx	-25°C
	RAMCxx-xxxx-xxxx-Exx2xx	-25°C
	RAMCxx-xxxx-xxxx-Hxx2xx	-25°C
	RAMCxx-xxxx-xxxx-Exx4xx RAMCxx-xxxx-xxxx-Hxx4xx	-25°C; -40°C с кодом /A26 *) -25°C; -40°C с кодом /A26 *)
РАМС с электронным преобразователем РА	RAMCxx-xxxx-xxxx-Gxx429	-25°C
РАМС искробезопасного типа	RAMCxx-xxxx-xxxx-xxxxxx /KS1	-25°C; -40°C с кодом /A26 *)
	RAMCxx-xxxx-xxxx-xxxxxx /KS1 /K1.../K3	-25°C
	RAMCxx-xxxx-xxxx-xxxxxx /KS1 /K6.../K8	-25°C; -40°C с кодом /A26 *)
	RAMCxx-xxxx-xxxx-xxxxxx /KS1 /K9.../K10	-25°C
	RAMCxx-xxxx-xxxx-xxxxxx /KN1	-25°C; -40°C с кодом /A26 *)
	RAMCxx-xxxx-xxxx-xxxxxx /KN1 /K1.../K3	-25°C
	RAMCxx-xxxx-xxxx-xxxxxx /KN1 /K6.../K8	-25°C; -40°C с кодом /A26 *)
	RAMCxx-xxxx-xxxx-xxxxxx /KN1 /K9.../K10	-25°C
	RAMCxx-xxxx-xxxx-xxxxxx /FS1 /....	-25°C
	RAMCxx-xxxx-xxxx-xxxxxx /CS1 /....	-25°C
	RAMCxx-xxxx-xxxx-xxxxxx /NS1 /....	-25°C
	RAMCxx-xxxx-xxxx-xxxxxx /SS1 /....	-25°C
РАМС пламезащищенного или пылезащищенного типа	RAMCxx-xxxx-xxxx-xxxxxx /KF1 /....	-20°C
	RAMCxx-xxxx-xxxx-xxxxxx /NF1 /....	
	RAMCxx-xxxx-xxxx-xxxxxx /KS2 /....	

*) При температуре ниже -25°C ЖК-дисплей и связь по протоколу HART не работают. Кроме того, при температуре ниже -25°C не следует использовать нажимные кнопки!

ГАБАРИТНЫЕ РАЗМЕРЫ И ВЕС



Рис. 8а. Корпус, тип 90, вид спереди



Рис. 8б. Корпус, тип 91, вид спереди

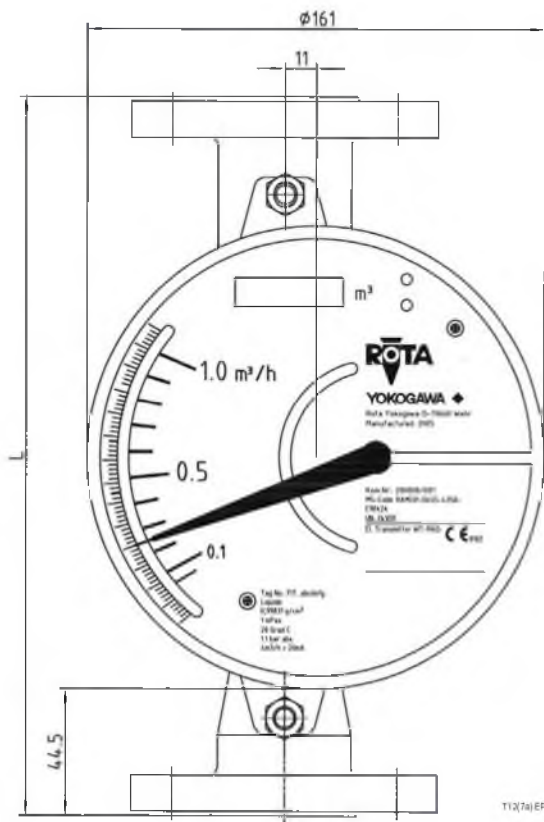

Рис. 9 Исполнение в металле

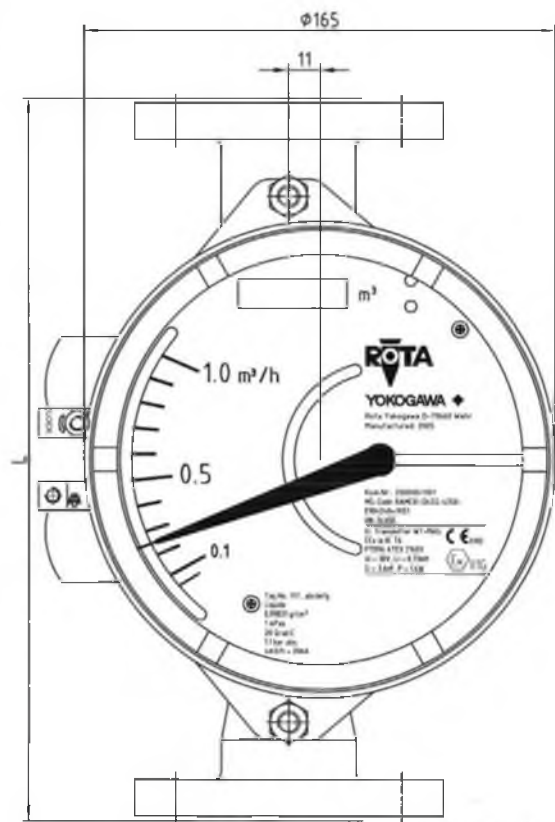

Рис. 10 Исполнение в металле с футеровкой

	a мм	b мм
Тип корпуса 90	104	161
Тип корпуса 91, стандартный	110	165
Тип корпуса 91, пламезащищенный, код /KF1	118	165

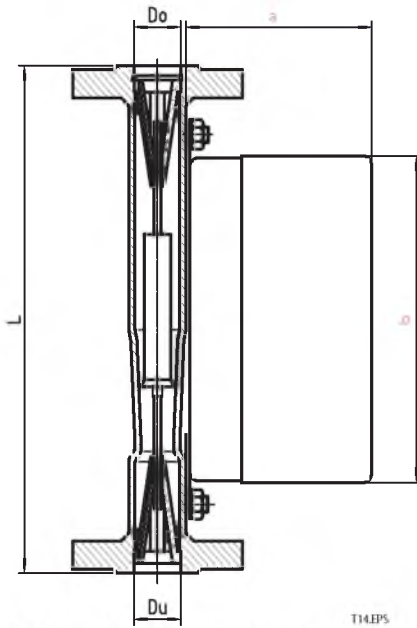
Таблица 13

поз.)*	Внутренний диаметр фланцев из нержавеющей стали						Внутренний диаметр фланцев с ПТФЭ-футеровкой				
	EN- фланец без паза		ASME- фланец		Rosita- фланец	поз.)*	EN- фланец	ASME- фланец	Du = Do мм		
	Размер	Du мм	Do мм	Размер	Du мм		Do мм	Du = Do мм		Размер	Размер
1	DN15 - DN50	20.7	20.7	½" - 1"	20.7	20.7	20.7				
2	DN15 - DN50	29.5	29.5	½"	20.7	20.7	29.5	2	DN15 - DN25	¾" - 1"	23.5
				¾" - 2"	29.5	29.5					
3	DN25 - DN50	45.2	45.2	1"	32.2	32.2	45.2	3	DN25 - DN50	1¼" - 1½"	36.0
				1¼" - 2"	45.2	45.2					
4	DN50 - DN100	62.0	76.0	2"	62.0	65.5	-	4	DN50 - DN80	2½" - 3"	66.0
				2½" - 3"	62.0	76.0					
5	DN80 - DN150	94.0	94.0	3" - 6"	94.0	94.0	-	5	DN80 - DN100	3½" - 4"	82.0
6	DN100 - DN150	116.0	116.0	4" - 6"	116.0	116.0	-	6	DN100	4"	110.0

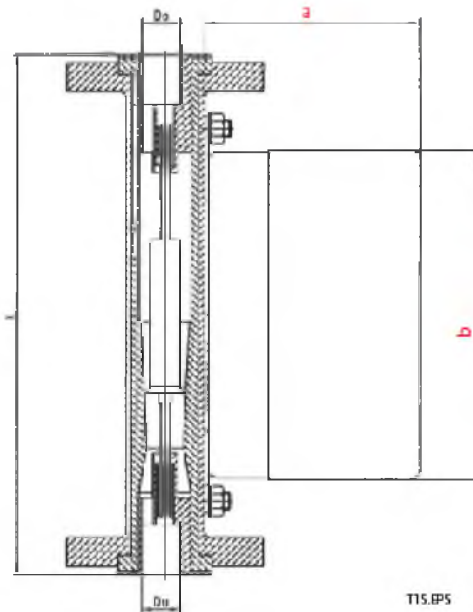
*) см. табл. 10; 11; 12



Рисунок 11 Расходомер RAMC, тип 91, и код /A16 и T2



Рисунок 12 Расходомер RAMC с соединением R4/T4

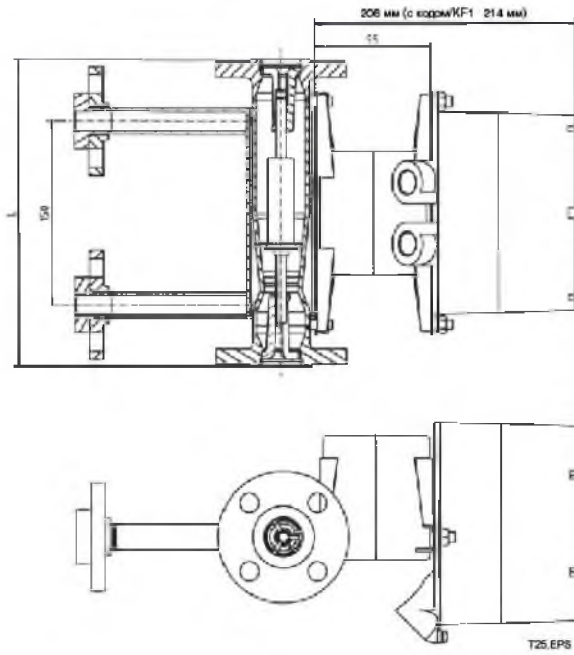

Рисунок 13 Расходомер RAMC с соединением T6/G6

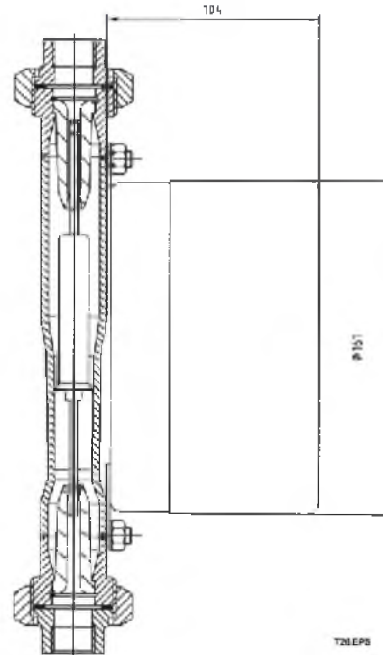

Рисунок 14 Расходомер RAMC с соединением S2

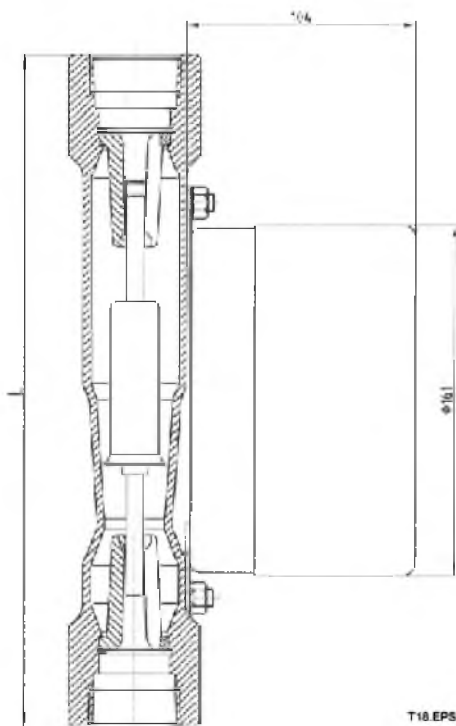

Рис. 15. Расходомер RAMC с соединением S4

Таблица 14 Диаметр для размеров соединения S4

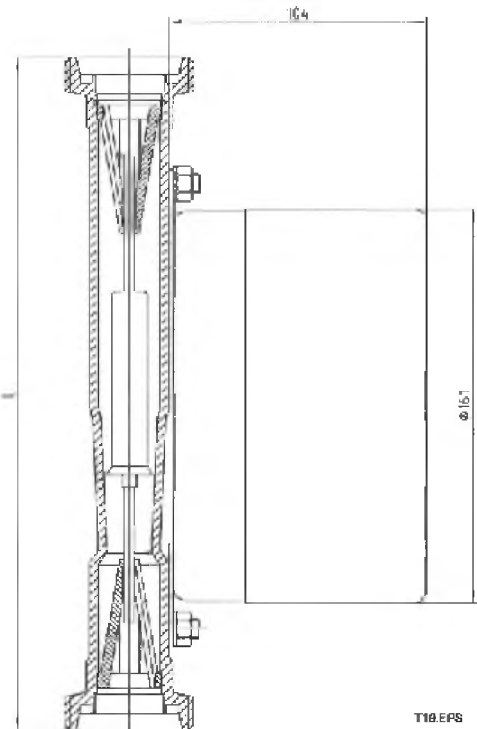
Поз. *)	Размер (мм)	di (мм)	da (мм)
1	DN25 / 1"	36	50.5
	DN32	36	50.5
	DN40 / 1½"	36	50.5
2	DN25 / 1"	36	50.5
	DN32	36	50.5
	DN40 / 1½"	36	50.5
3	DN50 / 2"	47.8	64
4	DN65 / 3"	72.1	91
5	DN100 / 4"	97.6	119

*) См. таблицы 10, 11, 12

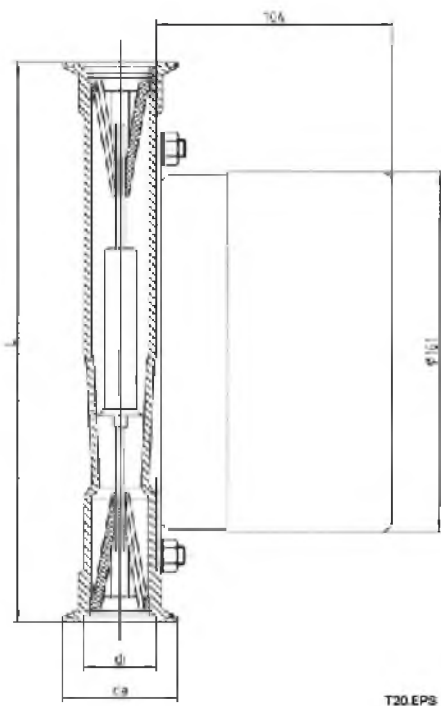
Таблица 15 Вес

Позиция *)	Вес / кг
1	3 – 5
2	3 – 5
3	6.5 – 8
4	8.6 – 11
5	13 – 16
6	17 – 20

*) См. таблицы 10, 11, 12

Индикатор на приставке (код /A16) – дополнительно 1 кг

:

(8182)63-90-72
+7(7172)727-132
(4722)40-23-64
(4832)59-03-52
(423)249-28-31
(844)278-03-48
(8172)26-41-59
(473)204-51-73
(343)384-55-89
(4932)77-34-06
(3412)26-03-58
(843)206-01-48

(4012)72-03-81
(4842)92-23-67
(3842)65-04-62
(8332)68-02-04
(861)203-40-90
(391)204-63-61
(4712)77-13-04
(4742)52-20-81
(3519)55-03-13
(495)268-04-70
(8152)59-64-93
(8552)20-53-41

(831)429-08-12
(3843)20-46-81
(383)227-86-73
(4862)44-53-42
(3532)37-68-04
(8412)22-31-16
(342)205-81-47
- - (863)308-18-15
(4912)46-61-64
(846)206-03-16
- (812)309-46-40
(845)249-38-78

(4812)29-41-54
(862)225-72-31
(8652)20-65-13
(4822)63-31-35
(3822)98-41-53
(4872)74-02-29
(3452)66-21-18
(8422)24-23-59
(347)229-48-12
(351)202-03-61
(8202)49-02-64
(4852)69-52-93